

Контролер димування світлодіодів Matter через Thread + Zigbee Dual Tech

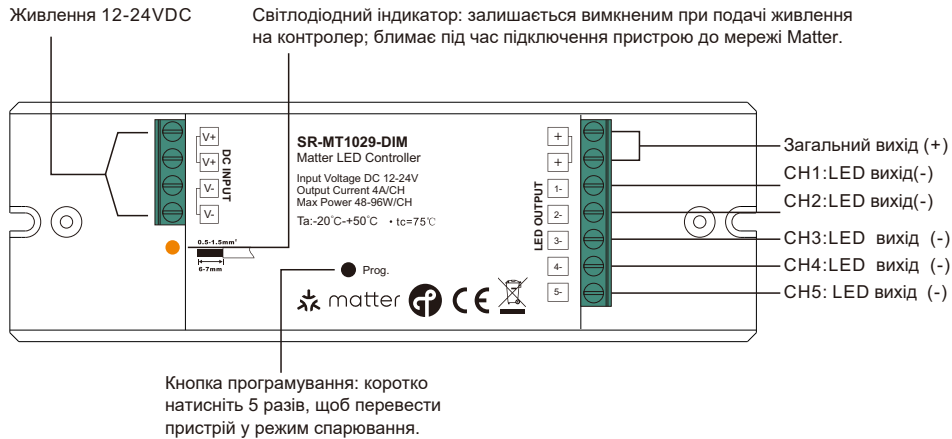

Важливо: Прочитайте всі інструкції перед встановленням

Конструкція



Характеристики

Вхідна Напруга	Вихідний Струм	Вихідна Потужність	Тип виходу	Розміри (LxWxH)	Навколишня Температура	Максимальна температ корпусу
12-24VDC	4A/CH	48-96W/CH	Постійна напруга	145x46.5x16mm	-20°C ~ +50°C	75°C

Опис функцій

- Контролер димування світлодіодів Matter через Thread + Zigbee Dual Tech
- Пристрій, сертифікований за стандартом Matter
- Зв'язок через мережу Thread на основі IPv6
- 12-24VDC живлення
- Вихід постійної напруги 12В/24В, 5 каналів, макс. 4А на канал
- Керує світлодіодними світильниками одного кольору
- Повністю сумісний із універсальними екосистемами Matter від різних виробників
- Потрібен маршрутизатор межі Thread (наприклад, Apple HomePod mini або Google Nest Hub)
- Просте введення в експлуатацію та спарювання шляхом сканування QR-коду
- Керування через додаток + дистанційне керування Touchlink + керування кінетичним вимикачем Green Power
- Керування через додаток за допомогою Matter (наприклад, Apple Home, Amazon Alexa, Google Home)
- Може керуватися голосом через Apple Siri, Google Assistant, Amazon Alexa
- Можливе бездротове оновлення прошивки
- Ступінь захисту: IP20

Попередження про безпеку

- НЕ встановлюйте пристрій при підключеному живленні.
- НЕ піддавайте пристрій впливу вологи.

Правила використання

1. Виконуйте підключення проводів відповідно до схеми з'єднання.
2. Цей пристрій Matter over Thread є бездротовим приймачем, який взаємодіє з різними сумісними системами Matter. Приймач отримує та керується бездротовими радіосигналами від сумісної системи Matter.
3. Додайте до маршрутизатора мережі Matter, та керуйте через платформу Matter :

Примітка: Apple HomePod mini використовується як маршрутизатор межі Matter для додавання та керування пристроєм. Для інших маршрутизаторів межі Matter, будь ласка, зверніться до їхніх інструкцій користувача, щоб дізнатися, як додавати та керувати пристроями Matter.

Крок 1: Підготуйте iPhone (iOS 16.2 або новіше) або iPad (iPadOS 16.2 або новіше) з останньою версією прошивки, а також підготуйте Apple HomePod mini з останньою версією прошивки.

Крок 2: Підключіть iPhone або iPad до вашої домашньої WLAN-мережі. Запустіть додаток Apple Home та налаштуйте HomePod mini згідно з інструкціями Apple (як показано на малюнках 1–7).

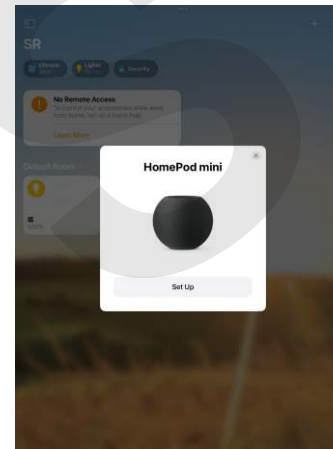

Малюнок 1

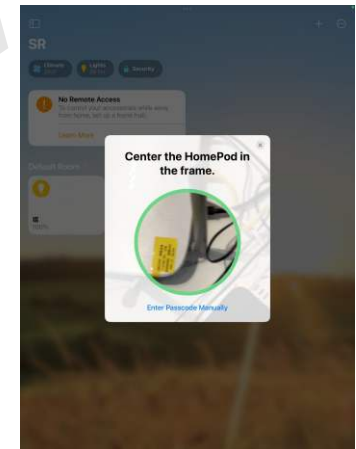

Малюнок 2

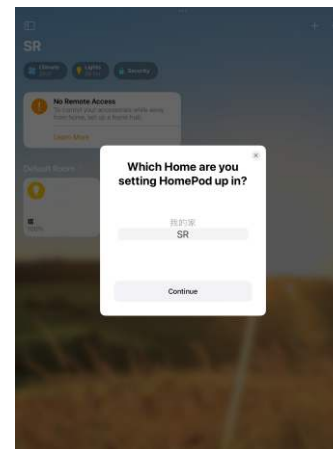

малюнок 3

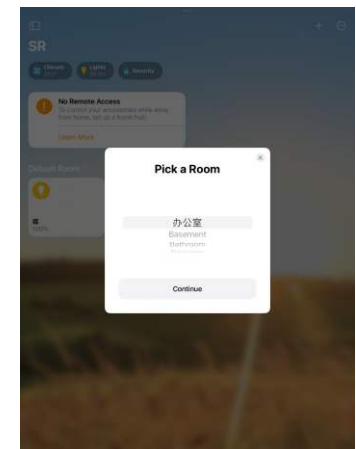

Малюнок 4

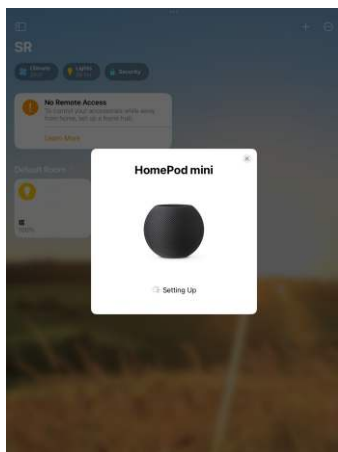

Малюнок 5

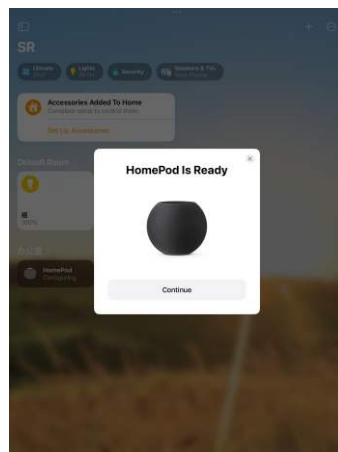

Малюнок 6

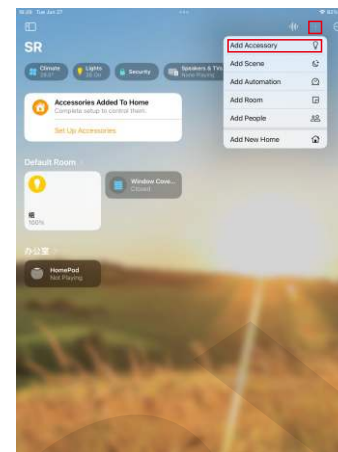

Малюнок 8

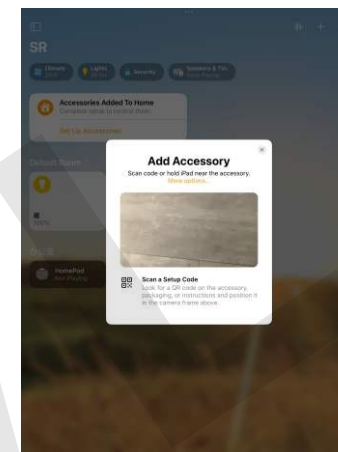

Малюнок 9

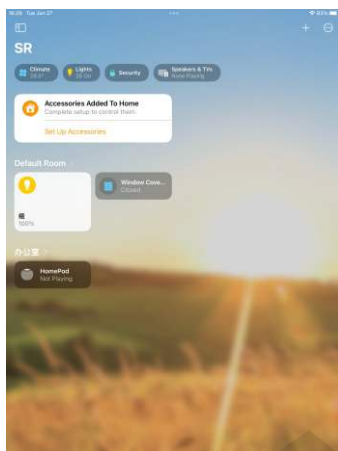

Малюнок 7

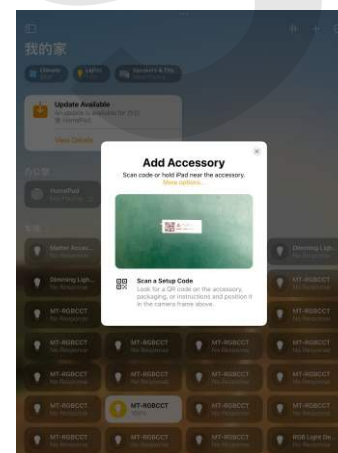

Малюнок 10

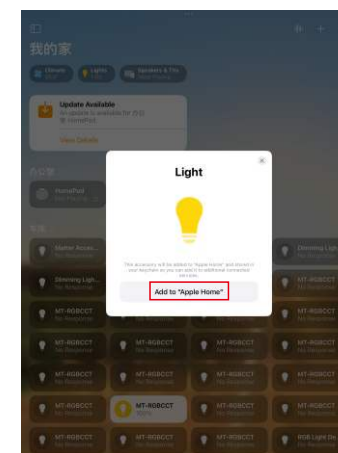

Малюнок 11

Крок 3: Виконайте підключення Matter LED-контролера відповідно до схеми з'єднання та увімкніть його

Крок 4: Коротко натисніть кнопку Prog. 5 разів, щоб перевести LED-контролер у режим спарювання.

Крок 5: Додайте Matter LED-контролер у додаток Apple Home, відсканувавши QR-код на наклейці контролера (як показано на рисунках 8–15).

Примітка: перед скануванням QR-коду на наклейці димера, як показано на малюнку 10, коротко натисніть кнопку Prog. 5 разів, щоб перевести LED-контролер у режим спарювання, аби його можна було виявити додатком Apple Home. Інакше додаток Apple Home не зможе його знайти.

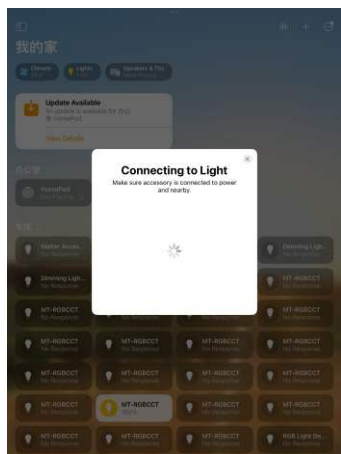

Малюнок 12

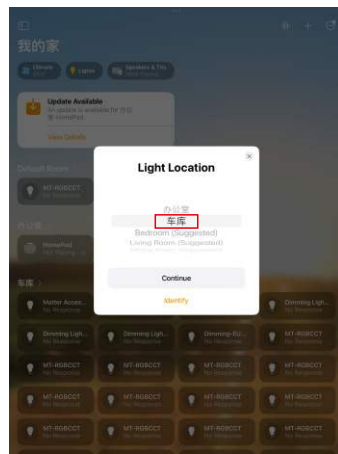

Малюнок 13



Малюнок 16



Figure 17

Крок 6: після того як LED-контролер успішно додано до прикордонного маршрутизатора, торкніться пристрою, щоб увімкнути/вимкнути його, а для входу в інтерфейс керування яскравістю та кольором натисніть і утримуйте значок пристрою, як показано на малюнках 16–17.

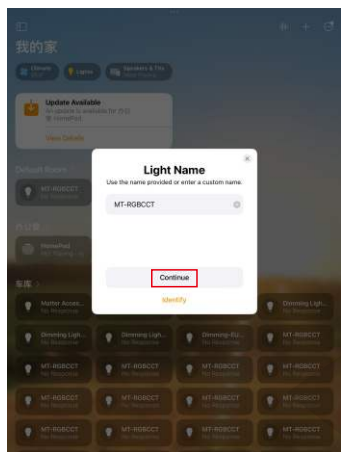

Малюнок 14



Малюнок 15

Примітка: коли обираєте кімнату, до якої хочете додати LED-контролер, будь ласка, переконайтеся, що обираєте ту саму кімнату, де розташований HomePod mini, як показано на малюнку 13.

4. Відновлення заводських налаштувань

Примітка: щоб відновити заводські налаштування, коротко натисніть кнопку Prog. 5 разів або увімкніть та вимкніть пристрій у наведеній нижче послідовності.

Stage	Duration	State
1	< 1s	ON
2	> 3s	OFF
3	5s - 15s	ON
4	> 3s	OFF
5	< 1s	ON
6	> 3s	OFF
7	< 1s	ON
8	> 3s	OFF
9	< 1s	ON
10	> 3s	OFF

5. Спарювання пульта з приймачем (Touchlink to a Zigbee remote)

Крок 1: коротко натисніть кнопку **Prog.** 4 рази, щоб розпочати Touchlink-спарювання.

Крок 2: піднесіть пульт на відстань не більше 10 см від приймача.

Крок 3: переведіть пульт у режим Touchlink-спарювання, згідно інструкції користувача на пульт.

Крок 4: на пульті з'явиться індикація успішного з'єднання, а підключене світло мигне.

Примітка: існують дві ситуації керування:

1. Один пульт може керувати одним або кількома приймачами — для цього потрібно безпосередньо виконати Touchlink-спарювання між пультом і приймачем.

2. Лише один приймач, який має керуватися кількома пультами, або кілька пультів і кілька приймачів із перехресним керуванням: використовуйте один приймач як Zigbee-хаб, додайте до нього всі пульты та інші приймачі, а потім виконайте Touchlink-спарювання між пультами й приймачами. Кроки такі:

Крок 1: використовуйте один приймач як Zigbee-хаб і коротко натисніть кнопку Prog. 4 рази, щоб розпочати додавання Zigbee-пристроїв.

Крок 2: один раз вимкніть та знову увімкніть живлення іншого приймача, щоб він увійшов у режим спарювання в мережі Zigbee. Хаб додасть його автоматично, а підключене світло мигне.

Крок 3: переведіть Zigbee-пульт у режим спарювання з мережею Zigbee. Хаб додасть його автоматично, а індикатор почне блимати як підтвердження.

Крок 4: додавайте до хаба більше приймачів і пультів за потреби, дотримуючись інструкцій відповідного пульта.

Крок 5: виконайте Touchlink-спарювання між доданими приймачами та пультами.

6. Навчання (спарювання) Zigbee Green Power Switch

Крок 1: коротко натисніть кнопку Prog. 4 рази, щоб увійти в режим навчання (Learning mode).

Крок 2: переведіть Green Power Switch у режим навчання (Learning mode), дотримуючись інструкції з його керівництва.

Крок 3: на вимикачі має з'явитися індикація успішного навчання.

Примітка: існують дві ситуації керування:

1. Лише один приймач, яким мають керувати кілька GP-вимикачів: виконайте пряме спарювання між GP-вимикачем і приймачем.

2. Лише один GP-вимикач, щоб керувати кількома приймачами, або кілька GP-вимикачів і кілька приймачів із перехресним керуванням: використовуйте один приймач як Zigbee-хаб, додайте всі інші приймачі до хаба, а потім спаріть GP-вимикач із приймачем. Кроки такі:

Крок 1: використовуйте один приймач як Zigbee-хаб і коротко натисніть кнопку Prog. 4 рази, щоб розпочати додавання Zigbee-пристроїв.

Крок 2: один раз вимкніть та знову увімкніть живлення іншого приймача, щоб він увійшов у режим спарювання в мережі Zigbee. Хаб додасть його автоматично, а підключене світло мигне.

Крок 3: додавайте до хаба більше приймачів за потреби.

Крок 4: спаріть додані приймачі з GP-вимикачами.

Схема підключення

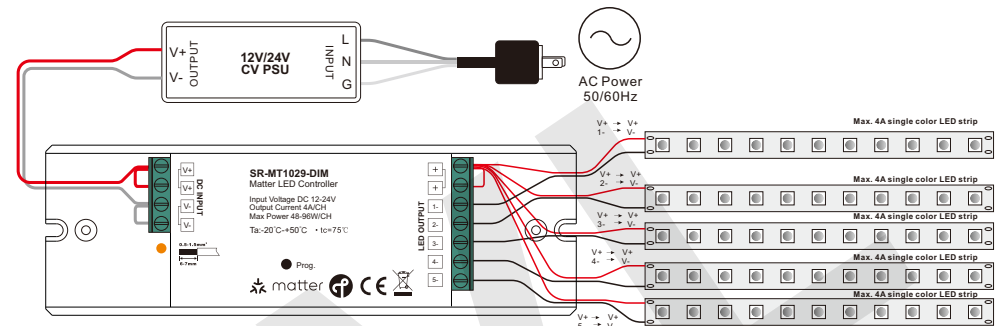

Габарити

